

使用安全带

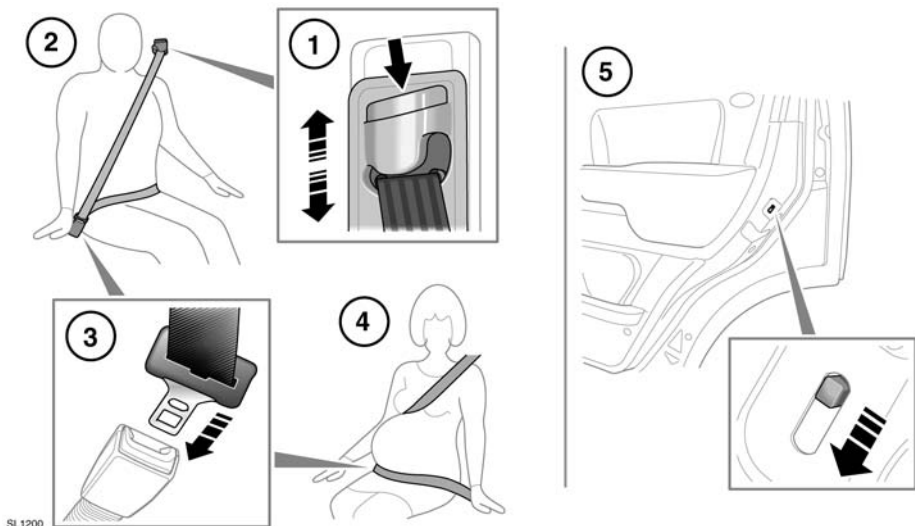

1. 安全带高度调整：

按压锁扣以将其松开。

当锁扣按下时，向上或向下滑动调整装置到需要的高度。确保锁定装置已啮合。

安全带放置正确时，应该在颈和肩膀中间跨过锁骨。

如果条件允许，后座乘客应该调整其坐姿以达到相同的安全带位置。



在驾驶车辆之前，确保正确调整好安全带的高度，并将安全带机械装置锁定到位。



建议不要使用会导致安全带系统松弛的舒适卡夹或装置。



用户不得以修改或添加方式改装安全带，否则会使安全带调整装置不能收紧安全带，或者会使安全带组件本身无法调整以收紧安全带。

2. 佩戴安全带：

平稳地抽出带子，确保带子高度、座椅位置和您在座椅中的位置均正确。

 安全带的设计能够支撑人体的骨骼结构，视所配置的安全带的类型，使用时应跨过骨盆前方或者骨盆、胸部和肩部，必须避免腰部安全带跨过腹部。

 尽可能将安全带调紧、调舒适，以便达到所设计的保护效果。安全带松弛将大大削弱对使用者的保护。

 系扣安全带时不能扭曲。

 每个安全带组件只能由一个乘员使用，将孩子放在腿上再绕着孩子系扣安全带是非常危险的。

 车辆行驶过程中，前座乘员的座椅靠背偏离垂直方向的角度不得超过 30 度。否则将会减弱安全带的保护作用。

 切勿在您和安全带之间放置任何物件。这很危险，也会大大减弱安全带的保护作用。

3. 系紧安全带：

安全带定位正确后，把金属舌片插入离您最近的带扣里。按下舌片直至听到咔嚓声为止。

要解开安全带，按下红色按钮。

注意：在解开安全带时，最好先抓住安全带，然后再按释放按钮。这可防止安全带过快缩回。

4. 怀孕期间安全带的使用：

应将安全膝带舒适地跨过腹部下方的髋部。将安全带的肩带部分跨过胸部中间，然后置于腹部侧面。

 为确保孕妇和胎儿的安全，要正确定位安全带。切勿只系安全腰带，也绝对不能坐在安全腰带上而只系安全肩带。这两种做法都是极其危险的，可能会增加您在事故或者紧急制动时严重受伤的风险。

 切勿通过在您和安全带之间放置任何物件来试图在发生事故时减缓冲撞。这很危险，也会大大减弱安全带的保护作用。

 确保安全带没有松弛或者扭曲。

5. 儿童安全锁：

后车门上都有锁闭拨杆。拨杆在下位时，车门被锁闭，且不能从车内打开。

安全带安全性

 应注意避免让上光剂、油或化学制剂，尤其是电池酸液污染安全带。可以用温和的肥皂水清洗。

 如果安全带磨损、被污染或者损坏，应及时更换。

 在系着安全带的情况下发生严重撞车后，即使没有明显损坏整个安全带组件，也必须更换整个组件。

 若发现安全带有任何损坏、磨损、切口、缺陷或操作失灵，应把车辆立即交由 Land Rover 经销商 / 授权维修厂进行检查维修。若安全带无法正确系扣，则不能使用该车辆。

 不要在您身上和安全带之间携带坚硬、脆弱或尖利物品。

 无论行程有多短，车上所有乘员都必须系好安全带。

 切不可只系上腰 / 肩部斜跨式安全带的腰带或肩带部分。这两个动作都极度危险，同时还会增加受伤的风险。

 当使用安全带来约束物件而非乘员时，应注意不要损坏安全带或者让安全带接触尖锐边缘。

安全带检查

注意：当车辆停泊在斜坡上时，安全带装置可能会锁定。这不是故障，应轻轻地把手带从锚位抽出。

应定期检查安全带是否有破损、切口或皮带磨损迹象，检查安全带机制、带扣、调节器和安装点的状况及安全程度。

- 安全带系紧后，在靠近带扣的位置快速向上拉织带。带扣必须牢固锁定。
- 在没系安全带的情况下，将安全带拉出到底。检查安全带拉出过程是否平滑，有无卡死或受阻。让安全带完全缩回，然后再检查一次安全带拉动是否平滑。
- 拉出部分安全带，然后抓住舌片快速向前拉。安全带装置必须能锁定安全带，使安全带无法进一步拉出。

如果有任何安全带不满足这些标准，请立即联系 Land Rover 经销商 / 授权维修厂。

安全带提示



如果驾驶者安全带在行车过程中没有系扣，则车辆会发出一声蜂鸣音，且安全带警告指示灯会亮起。如果前排乘客座椅有人落座，但安全带未系扣，则警告钟鸣声和指示灯也会启用。

注意：放在前排座椅上的物品可能会启动安全带提示器。建议您以安全带固定任何放置在前排座椅上的物品。

儿童座椅



为了获得最佳安全性，12岁以下的儿童必须始终位于车辆后座，不建议坐在前排座椅上。如果不得已要让儿童坐在前座（澳大利亚不允许这种做法），请将车辆座椅尽量往后移，然后将儿童束缚在许可的面朝前的儿童座椅中。不要使用面朝后的儿童座椅 — 充气膨胀的安全气囊可能会撞击座椅，导致严重人身伤害。



在孩子体重达到 9 公斤且能够自行坐起之前，请勿让其坐于面朝前的儿童座椅内。孩子 2 岁之前，其脊柱和脖子的发育还不足以避免在前碰撞中受伤。



请勿将小孩或者婴儿抱在怀里或者放在腿上。撞击力可以使有效体重增加 30 倍，使人不可能抱得住孩子。



儿童通常需要使用适合他们年龄和体型的支撑座椅，这样就能采用安全带，从而减少在碰撞中受伤的风险。如果未将儿童约束装置正确地紧固在车中，撞车事故就会危及儿童的安全。



请勿使用钩在座椅靠背上的那种儿童座椅。这种座椅不能被完全紧固，因而对孩子也不安全。

装在您的车辆上的安全带是针对成人和较大儿童设计的。为了婴儿和不足 12 岁儿童的安全着想，应使用适合他们年龄和体型的儿童安全座椅约束他们。

如果需要儿童在前排座椅中旅行（且国家 / 地区法律允许这种做法），Land Rover 建议在安装儿童约束装置之前先做好下列准备工作：

- 禁用前乘客安全气囊。
- 将前排座椅调整到最后方位置。
- 将腰靠调整到最低支持位置。
- 将座垫调整到其最高位置。如果座垫斜度可以调整，请将其调整到最低位置。
- 将座椅靠背调整到完全直立位置。
- 将安全带的可调整上部锚固点调整到其最低位置。



极其危险！切勿将面朝后的儿童约束装置用在前方有安全气囊保护的座椅上！



SL1545

此符号（粘贴在乘客侧仪表板的端部）目的在于提醒使用者注意：当前座乘客安全气囊已安装并启用时，不要使用面朝后的儿童座椅。

儿童座椅定位

 表中所列信息于付印时正确无误。但儿童约束装置的可用性可能会改变。有关最新建议，请咨询您的经销商 / 授权维修厂。

注意：下表所列信息不一定适用于所有国家 / 地区。如果您对儿童座椅的类型和安装有何疑问，请咨询您的经销商 / 授权维修厂。



碰撞统计数据表明，把儿童正确地约束在固定于后座上的儿童或婴儿约束系统内是最安全的做法。

注意：表中列出的年龄为大约数据。如有疑问，在考虑适当的儿童座椅时，应该以儿童的体重而非年龄作为决定依据。

注意：有关在行驶的车辆中如何及在何处乘载儿童的法规可能会变更。驾驶者有责任遵守所有现行法规。

体重分组： 如儿童约束装置 外包装上所示	0 = 10 公斤 及以下 0-9 个月	0+ = 13 公斤 及以下 0-18 个月	I = 9-18 公斤 9 个月至 4 岁	II = 15-25 公斤 4-9 岁	III = 25-36 公斤 8-12 岁
座椅位置					
前方乘客	U*	U*	UF	U	U
后外侧	U	U	U	U	U
后部中心	U	U	U	U	U

- U = 适合经核准可用于此体重分组的通用型约束装置。
- UF = 适合经核准可用于此体重分组的面朝前型通用约束装置。
- * 除非关闭了安全气囊，否则切勿在前乘客座椅上安装经核准可用于此体重分组的儿童约束装置。请参阅 **33**，**禁用乘客安全气囊（澳大利亚除外）**。

建议的儿童座椅

儿童体重 / 年龄	建议的座椅
分组 0 和 0+	Britax/Römer Baby Safe Plus
分组 I	Britax/Römer Duo Plus
分组 II 和 III	Britax/Römer Kid Plus

儿童约束装置检查列表

每当儿童乘车旅行时，请注意下列事项：

- 使用适当的儿童约束装置。
- 认真遵守约束系统制造商提供的说明。
- 每次旅行时，针对每个孩子调整安全带。
- 确保消除成人安全带的任何松弛。
- 当安装 ISOFIX 座椅时，请始终连接顶部系带。
- 务必检查儿童约束装置的安全性。
- 不要给孩子穿着过于厚重的衣物，同时不要把任何物品 / 衬垫放在儿童与约束系统之间。
- 定期检查儿童约束装置的安装及其状况。如果安装不当或出现磨损 / 损坏迹象，请立即更换约束装置。
- 给孩子做个好的榜样 — 始终系好您的安全带。



儿童约束锚具的设计，旨在承受由正确安装的儿童约束装置所带来的负荷。因此在任何情况下，不得用来固定成人安全带或挽具，或是用来往车上捆绑其他物件或设备。

ISOFIX 锚固点（不适用于澳大利亚）



不要试图将 ISOFIX 约束装置安装在后排中间座椅位置。固定杆的设计并非固定 ISOFIX 约束装置在此位置。



若约束未正确固定，碰撞或紧急制动时儿童受伤的风险极高。

后排外侧的两个座椅均可安装 ISOFIX 约束装置。



此符号显示在缝制于座椅上的标签内，用于指示 ISOFIX 下锚固点位置。

安装 ISOFIX 儿童座椅

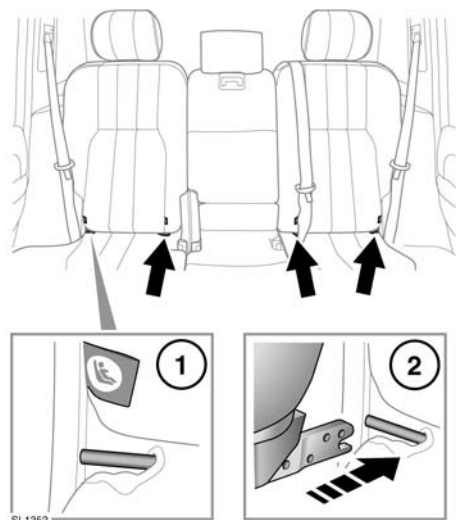

如要安装 ISOFIX 儿童座椅：

1. 找到 ISOFIX 锁定装置。
2. 把儿童座椅滑入锁定装置。
3. 如果儿童座椅安装了上系带，要确保其正确固定在座椅靠背上的上系带锚固件上。

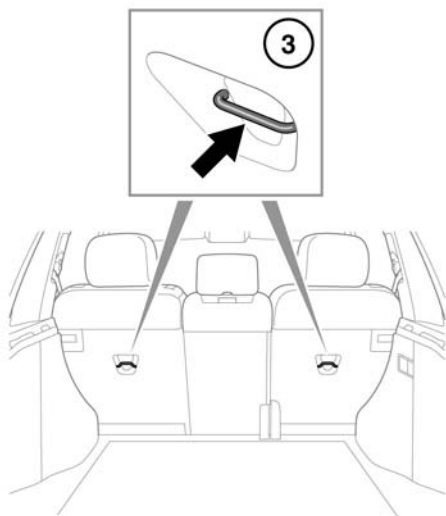

测试儿童约束装置的安全性。测试时，尝试左右来回扭转儿童座椅或将其从车辆座椅上拉开。即使约束装置看起来安全牢靠，您仍应该目测检查锚具点以确保安装正确。

注意：始终确保在有顶端系带时，已正确装妥绑紧。

ISOFIX 儿童座椅位置

儿童约束装置上所示的体重分组	固定装置	固定装置	车内 ISOFIX 位置
手提式婴儿床	F/G	ISO L1/L2	X
0 = 10 公斤及以下； 0-9 个月	E	ISO R1	IL*
0+ = 13 公斤及以下； 0-18 个月	C/D/E	ISO R1/R2/R3	IL*
I = 9-18 公斤； 9 个月至 4 岁	C/D A/B1/B	ISO R2/R3 ISO F2/F2X/F3	X IUF
II = 15-25 公斤； 4-9 岁	不适用	不适用	不适用
III = 22-36 公斤； 8-12 岁	不适用	不适用	不适用

- IUF = 适用于经核准可用于此体重分组的通用型 ISOFIX 面朝前式儿童约束系统。
- IL = 这些 ISOFIX 儿童约束系统是特定车辆、限制或半通用型儿童约束系统。
- X = 不适合此体重分组的 ISOFIX 儿童约束装置。
- * = 适合在这些位置使用的儿童座椅是 Britax/Römer Baby Safe Plus ISOFIX。

注意：表中列出的年龄为大约数据。如有疑问，在考虑适当的儿童座椅时，应该以儿童的体重而非年龄作为决定依据。

注意：表格中所列信息不一定适用于所有国家 / 地区。如果您对儿童座椅的类型和安装有何疑问，请咨询您的经销商 / 授权维修厂。

注意：第二排外缘座椅位置提供有 ISOFIX 锚固件。ISOFIX 儿童约束装置仅可按照制造商提供的说明固定在这些位置。

辅助座垫

如果儿童体型过大不适合儿童安全座椅，又因太小无法安全适用三点束带，建议采用辅助座垫以达到最大的安全性。按照制造商提供的说明来安装和使用，然后调整安全带进行适配。

系带锚固点（仅适用于澳大利亚）

 儿童约束锚具的设计，旨在承受由正确安装的儿童约束装置所带来的负荷。因此在任何情况下，不得用来固定成人安全带或挽具，或是用来往车上捆绑其他物件或设备。

 安装系带时，请务必遵守儿童座椅或约束系统制造商的说明。

 安装儿童座椅或约束系统时，务必让系带穿过椅背上方以及头枕下方。

 如要将儿童座椅或约束系统安装到中间座椅位置，则中间扶手必须在收起位置（折叠到座椅）。

您的车辆在第二排座椅架后面安装了系带锚固点（1）。它们用来固定儿童座椅或约束系统的系带。

中间座椅位置配备有地板系带锚固件（2）。用扁头起子将圆盖（3）卸下。

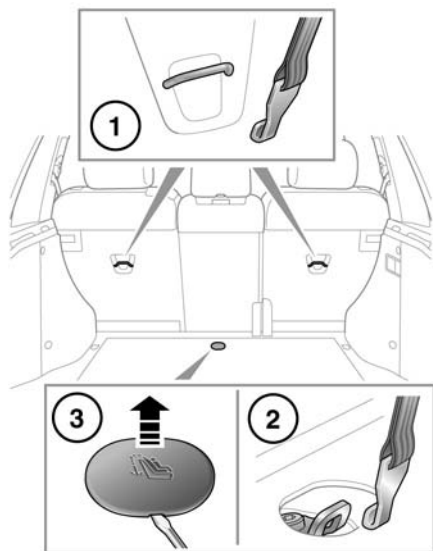

SL1201

连接系带

A. 将儿童约束装置牢靠地安装在一个后座椅上。

B. 让系带穿过椅背上方以及头枕下方。

C. 将系带钩连接到座椅背部的系带锚具点。确保系带钩对着座椅靠背（如图所示）。

D. 按照制造商的说明来紧固束带。

安全气囊辅助约束系统（SRS）

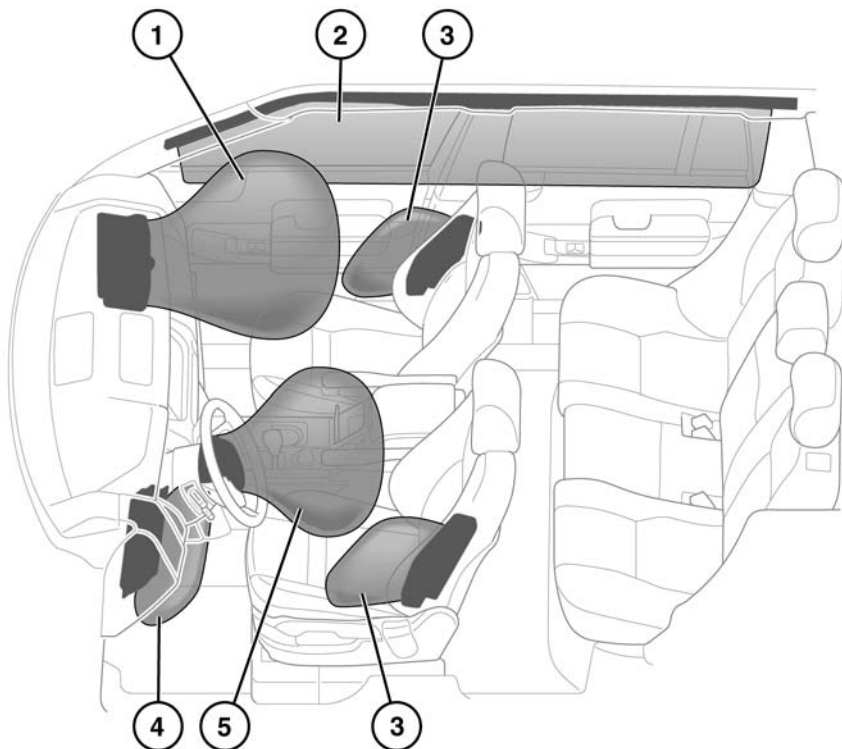

SL1202

1. 乘客安全气囊
2. 帘式安全气囊
3. 侧安全气囊
4. 膝垫式安全气囊
5. 驾驶者安全气囊

注意：安全气囊在车辆上的通常位置标注有 AIRBAG（安全气囊）字样。

当发生下列情况时，请务必联系您的经销商 / 授权维修厂：

- 安全气囊膨胀。
- 车辆的前部或侧面受损。
- 安全气囊辅助约束系统（SRS）任一部分（包括安全气囊外饰板）有裂痕或损坏的迹象。

安全气囊操作

 为了确保安全气囊正确工作，车顶内衬和门柱内饰必须处于良好状况，安装正确，且无任何阻碍。如果发现任何损坏、磨损或者不正确安装，都应尽快联系您的经销商 / 授权维修厂进行检查并维修。

 请勿让乘客身体的任何部位或者任何物体接触或靠近安全气囊组件，以免妨碍安全气囊的工作。只能使用经许可的附件（例如椅套）。

 务必在车侧和头与身躯之间保持适当间距。这会使安装在窗帘和座椅的侧安全气囊充气时不受阻碍。

 安全气囊以高速膨胀。为了将受伤的风险减至最低，应确保车上所有乘客正确坐在座椅上，并系好安全带，安全带的位置必须调整正确，座椅应尽可能向后移。

 安全气囊瞬间膨胀，无法对二次碰撞的影响再产生保护效果。万一发生这种情况，只有正确系好安全带才能提供保护。

 电话系统只可由对配备 SRS 的车辆的操作与要求十分熟悉的专业人士进行安装。如果您有任何问题，请咨询您的经销商 / 授权维修厂。

安全气囊的展开取决于碰撞发生后车辆客厢的速度变化率。影响碰撞的情况（车速、撞击角度、所碰撞物体的类别与大小等）差异极大，因此对减速速率的影响也各有不同。

如果安全气囊受到阻挡，则无法正常展开。安全气囊受阻情况实例：

- 乘员身体的任何部位接触或靠近安全气囊盖板。
- 有物件放置在安全气囊外盖上或靠近外盖放置。
- 衣物、遮阳帘或其他物料悬挂在拉手上。
- 衣物、座垫或其他物料覆盖座椅安装式安全气囊。
- 未经 Land Rover 核准的椅套或不是座椅安装式安全气囊的专用椅套。

此列表没有列出所有受阻情况，驾驶者和乘客应负责确保安全气囊不受任何阻碍。

注意：安全气囊和 SRS 设计为在下列情况下不工作：

- 后碰撞
- 轻微前碰撞
- 轻微侧碰撞
- 紧急制动
- 在凹凸不平的道路上行驶

 即使车辆配备各种安全功能，高速碰撞仍可能导致严重伤亡。

 在某些撞车事故中，安全气囊 SRS 不能起保护作用。万一发生这种情况，只有正确系好安全带才能提供保护。

禁用乘客安全气囊（澳大利亚除外）

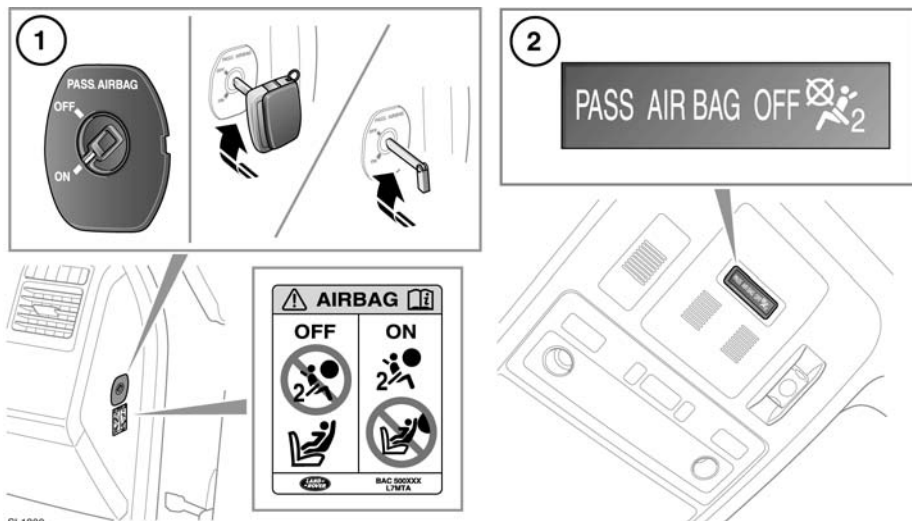

碰撞测试和统计资料显示，约束儿童的最安全位置是安装在车辆后排座椅上的儿童座椅内。



请勿在受展开的安全气囊保护的座椅前使用儿童约束装置。否则会造成意外时儿童承受严重伤亡的高风险。



点火开关开启时，如果 SRS 报警灯持续发亮，请勿于前排座椅上安装儿童约束。

禁用乘客安全气囊（澳大利亚未安装）：

注意：仅当面朝后的儿童约束装置安装于前排座椅上时，才应该禁用乘客安全气囊。

1. 将应急钥匙片的端头插入开关上的槽内，然后将开关旋转到关闭位置。

2. 当乘客安全气囊被禁用后，其操作状态指示灯呈黄色。

注意：该指示灯仅在点火开关打开或发动机运转时才会亮起。



一旦从前排座椅上拆下儿童座椅，则应立即启用安全气囊。否则，当发生碰撞时，前排乘客将面临更大的重伤或死亡风险。



当检查前排乘客安全气囊的操作状态时，请务必打开点火开关。

前安全气囊

前乘客安全气囊和驾驶员安全气囊可根据前碰撞的严重程度分两阶段展开。如果发生严重碰撞，则安全气囊完全膨胀，以提供最大的保护作用。碰撞程度较轻时不需要安全气囊完全展开，因此，安全气囊部分膨胀。

座椅安装侧安全气囊

这些气囊旨在保护肢体的胸部区域，仅在发生侧面碰撞事故时且仅在碰撞侧面时展开。

帘式安全气囊

帘式安全气囊的泄气收缩速度比前安全气囊和侧安全气囊缓慢，因此，可以更有效地保护头部免受重伤。

安全气囊展开产生的影响

 安全气囊展开时会释放细小的粉末。这是正常的，并不表示有什么故障。粉末可能会刺激皮肤，应该彻底冲洗眼睛、任何伤口或擦伤处。如果感觉呼吸困难，如可能请离开车辆，或打开车窗或车门，让新鲜空气进入。

 安全气囊会高速膨胀，因此可能会造成伤害。为了将受伤的风险减至最低，应确保车上所有乘客正确坐在座椅上，并系好安全带，安全带的位置必须调整正确，座椅应尽可能向后移。

 安全气囊在展开时会伴随巨大的响声，这可能会导致不适和暂时失聪。

 安全气囊充气后，一些安全气囊元件会非常烫。在这些元件完全冷却之前，不得触摸之。

安全气囊报警灯



安全气囊报警灯安装于仪表板内，当点火开关打开时，报警灯将亮起，以进行灯泡检查。



如果报警灯表明系统存在故障，请勿在后排座椅上使用儿童约束装置。

如果报警指示灯出现下列任何情况，则应立即联系您的经销商 / 授权维修厂进行检查。

- 点火开关打开时，报警灯没有亮起。
- 点火开关打开后 6 秒钟内报警灯没有熄灭。
- 报警灯在任何时候亮起（除随点火开关打开而进行灯泡检查的情况）。

安全气囊保养信息



请勿试图维修、修理、更换、改装或撞改 SRS 的任何部分。这包括 SRS 组件附近的线路或组件。否则可能会触发系统或导致系统失效。



请勿在 SRS 组件或线路附近使用任何电动测试设备或装置。否则可能会触发系统或导致系统失效。

所有下列操作任务只能交由经销商 / 授权维修厂或者其他具备资格的人员来完成：

- 拆卸或维修任何 SRS 元件附近的任何配线或元件。
- 安装电气或电子设备和附件。
- 改动车辆前部或侧部外饰。
- 在车辆的前部或侧部加装附件。

残障乘员乘坐改装

残疾人车主可能会有改动车辆的要求，改动之前必须联系经销商 / 授权维修厂。